

Fröbelsterne basteln

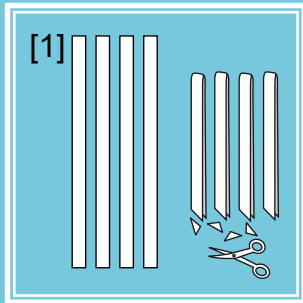

[1] Schneiden Sie 4 schmale Streifen und knicken sie diese in der Mitte.

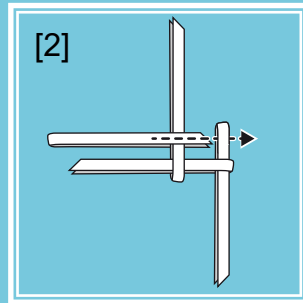

[2] Legen Sie die Streifen in die Knicke.

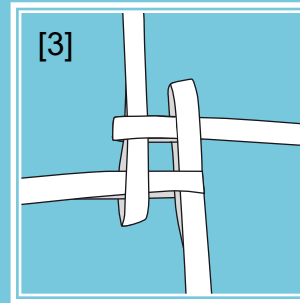

[3] Stecken Sie die Streifen zu einem geflochtenen Viereck.

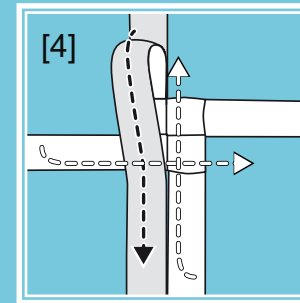

[4] Die vier oberliegenden Streifen zur entgegengesetzten Seite zurückschlagen.

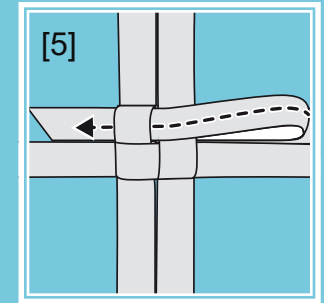

[5] Ziehen Sie den letzten Streifen durch die Schlinge des ersten.

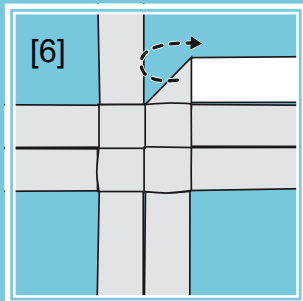

[6] Falten Sie den linken oberen Streifen nach links.

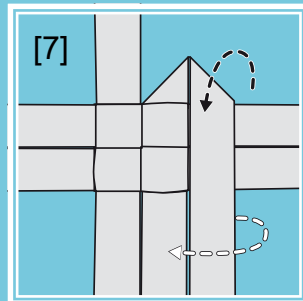

[7] Falten Sie den Streifen nach unten und schlagen Sie die Ecke um.

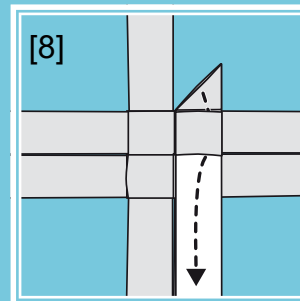

[8] Ziehen Sie den Streifen durch das Geflecht durch. Der Zacken ist fertig.

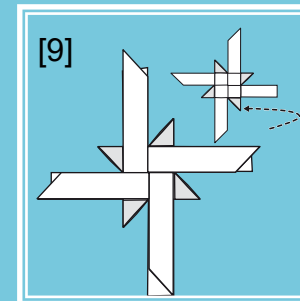

[9] Falten Sie die drei anderen Zacken auf dieser Seite. Drehen Sie den Stern danach um.

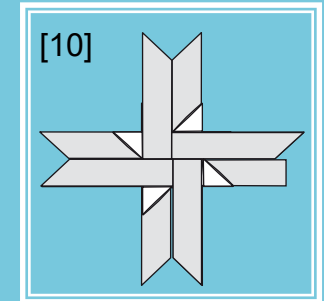

[10] Falten Sie nun vier Zacken auf die gleiche Weise.

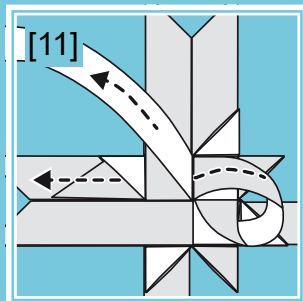

[11] Legen Sie mit dem Streifen eine Schlaufe und schieben Sie diesen unter den linken Streifen hindurch.

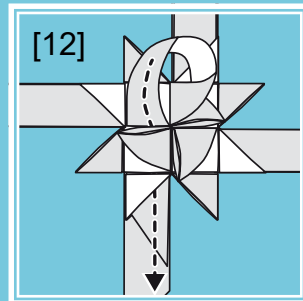

[12] Flechten Sie auf diese Weise im Uhrzeigersinn alle 4 Zacken.

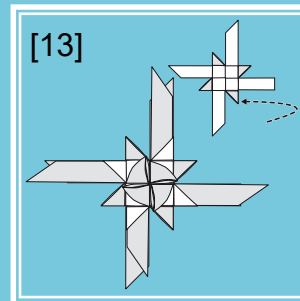

[13] Drehen Sie den Stern auf die andere Seite um.

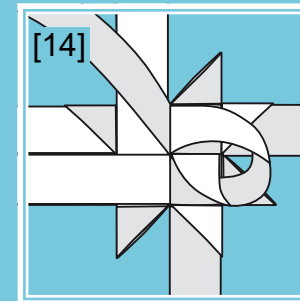

[14] Wiederholen Sie die Schritte.

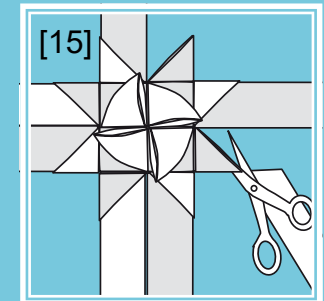

[15] Schneiden Sie die herausstehenden Ecken ab. Fertig!